

# TX-28/25XD3F Operating Instruction

---



# Panasonic



## TX-28XD3F

## TX-25XD3F

### Quintrix



**TOP  
TEXT**

Veillez lire ces recommandations soigneusement avant de mettre l'appareil en marche et conservez les précieusement pour vous y reporter ultérieurement.

Cher client Panasonic,

Bienvenue dans la famille des utilisateurs des produits Panasonic. Nous espérons que votre nouveau récepteur couleur vous procurera des années de joie. Ce téléviseur est un appareil extrêmement sophistiqué et la meilleure façon de comprendre toutes ses caractéristiques est de lire soigneusement son mode d'emploi avant utilisation.



Cette télévision consomme très peu d'électricité. Son utilisation est donc économique. Elle ne consomme par exemple qu'un watt en mode veille.

## Table des matières

• Avertissements et précautions .....	2	Dénomination des chaînes .....	11
• Informations générales .....	2	Edition des programmes .....	11
• Caractéristiques et accessoires .....	3	• Utilisation des commandes .....	12
• Installation et remplacement des piles .....	3	• Fonction des commandes .....	15
• Branchement de l'antenne .....	3	• Fonctions magnétoscope .....	17
• Implantation des commandes et prises de branchement	4	• Fonctions Télétexte .....	18
• Mise en page des affichages sur écran .....	6	• <b>Connexions audio/vidéo (AV)</b> .....	20
• Alimentation secteur – interrupteur marche/arrêt .....	7	Via la prise 21 broches AV1/AV2 (SCART) .....	20
• <b>Procédure de syntonisation</b> .....	7	Via la prise avant AV3 vidéo et audio (RCA) .....	20
Préréglage automatique .....	7	Via la prise de sortie arrière AV2 RCA audio .....	21
Accès au menu de syntonisation .....	8	Branchement écouteurs stéréo .....	21
Réglage manuel .....	8	• Diagnostic des pannes .....	22
Sélection du système de couleur .....	10	• Caractéristiques .....	22

## Avertissement et précautions

- Ce téléviseur est conçu pour fonctionner sur un réseau de 220 – 240 V 50Hz C.A.
- N'exposez jamais votre téléviseur à la pluie ou à une source d'humidité excessive. Des chocs électriques ou même un risque d'incendie pourrait en résulter et endommager l'appareil.
- **ATTENTION : HAUTE TENSION !!!**  
Ne retirez jamais le couvercle arrière pour ne pas laisser sans protection les pièces sous tension. Le téléviseur ne contient aucune pièce interne réparable par l'utilisateur.
- Evitez d'exposer le téléviseur directement aux rayons de soleil ou à toute autre source de chaleur.
- Retirez la prise de secteur si le téléviseur ne doit pas être utilisé pendant une période de temps prolongée.
- **ENTRETIEN DU BOITIER ET DU TUBE CATHODIQUE**  
Retirez la prise secteur. Nettoyez le boîtier et le tube cathodique à l'aide d'un chiffon doux légèrement humide et d'un détergent non abrasif. N'utilisez pas de produits de nettoyage à base de benzol ou de pétrole. Manipulez l'écran du téléviseur avec soin car celui-ci peut produire de l'électricité statique.
- Une ventilation suffisante doit être prévue afin d'éviter une éventuelle détérioration des composants électroniques. Il faut prévoir au moins un espace de 5cm tout autour du Téléviseur même si celui-ci est placé dans un meuble ou entre des étagères.

## Informations générales

### Dépannage

Avant de faire appel à votre réparateur, veuillez consulter le guide de diagnostic des pannes de la page 22 pour déterminer les symptômes de la panne. Pour obtenir un dépannage, contactez votre concessionnaire local Panasonic en indiquant le numéro du modèle et le numéro de série figurant à l'arrière du téléviseur.

### Jeux TV/ordinateurs personnels

L'utilisation prolongée de jeux vidéo ou d'ordinateurs personnels peut provoquer un marquage permanent de l'écran de tout téléviseur. Cette détérioration permanente du tube cathodique peut être limitée en respectant les points suivants :

- Réduisez les réglages de luminosité et de contraste au minimum.
- Ne laissez pas votre appareil allumé de manière continue lorsque vous utilisez des jeux vidéo ou des ordinateurs personnels.
- Cette détérioration du tube cathodique n'est pas due à un défaut de fonctionnement et elle ne tombe donc pas sous la garantie Panasonic.

### Mise en mémoire des dernières sélections

Certaines fonctions disposent d'une mémorisation des dernières sélections opérées, ce qui signifie que les réglages actifs au moment où le téléviseur est éteint seront les mêmes lorsque l'appareil sera rallumé : –

Programme	Teinte (M.NTSC/NTSC seulement)
Position Audio–Vidéo	Contraste
Volume	Netteté
Mode stéréo	Aspect
Graves	Attente
Aigus	Intelligence artificielle (AI)
Balance	Musique/parole
Couleur	Statut
Luminosité	Langue de texte
Correction du volume	Système de Couleurs AV
Ambiance	
Sélection de la langue d'affichage sur écran (OSD)	

## Caractéristiques et accessoires

- Préréglage de Syntonisation Automatique (ATP) [Automatic Tuner Presetting]
- Intelligence artificielle
- Système de son stéréo NICAM
- Télétexte FASTEXT
- Affichages sur écran
- Entrée/Sortie Audio/Vidéo (arrière) Entrée Audio/Vidéo (Avant)
- Entrée S–Vidéo

- Télécommande multifonctions (TV/Télétexte/Magnétoscope (Panasonic))
- Système de syntonisation à 100 positions (1–99 plus magnétoscope)
- Compatible NTSC en entrée AV.

### Veillez vérifier et identifier les accessoires fournis :

- Télécommande (EUR51920)
- Piles pour télécommande (2 X type R6 (UM3))

## Installation et remplacement des piles

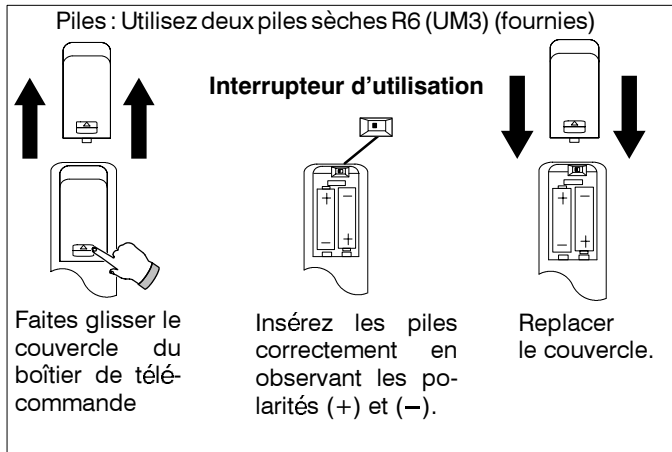

### Interrupteur de fonctionnement

En cas de difficultés lors de l'utilisation de cette télécommande avec un magnétoscope Panasonic, vérifiez le fonctionnement du magnétoscope à l'aide de l'interrupteur de fonctionnement réglé en position un, puis en position deux.

### Précautions

- En cas de problèmes de télécommande ou de réduction du fonctionnement à distance, vérifiez et remplacez les piles et nettoyez la fenêtre de l'indicateur.
- N'utilisez pas une pile usagée avec une pile neuve.
- Veillez à ce que les piles soient insérées en respectant la polarité requise.
- N'utilisez pas de piles rechargeables (Ni–cad)
- N'utilisez pas de piles de types différents en même temps, par exemple piles alcaline et au manganèse.
- Retirez les piles usées et mettez les immédiatement au rebut.

### Contribuez à la protection de l'environnement

- Ne jetez pas les piles usées et les piles rechargeables dans n'importe quelle poubelle.
- Renseignez–vous auprès des services de votre commune sur les points de ramassage spéciaux prévus pour la mise au rebut des piles usées.
- Renseignez–vous pour savoir si les piles usagées comportant le symbole de recyclage peuvent être retournées au magasin où elles ont été achetées.

## Branchement de l'antenne

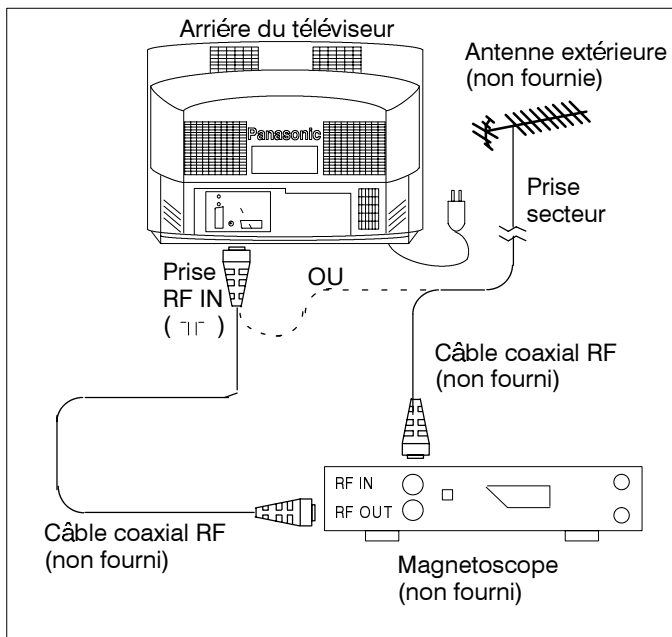

### Connexion de l'antenne

Branchez votre antenne à la prise RF située à l'arrière du téléviseur.

### Connexion de l'antenne par l'intermédiaire d'un magnétoscope

Si vous désirez brancher un magnétoscope, branchez votre antenne à la prise RF IN à l'arrière du magnétoscope, puis branchez un câble coaxial RF entre la prise RF OUT du magnétoscope et la prise RF IN du téléviseur.

Veillez vous référer aux pages 20 et 21 pour de plus amples renseignements sur la façon de brancher un magnétoscope à ce téléviseur à l'aide de câbles audio/vidéo.

Avant du téléviseur

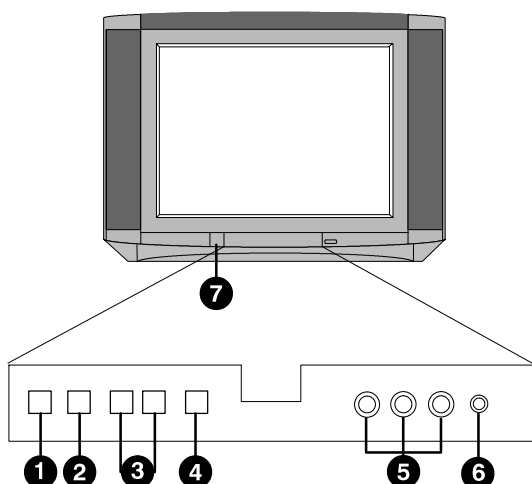

Télécommande

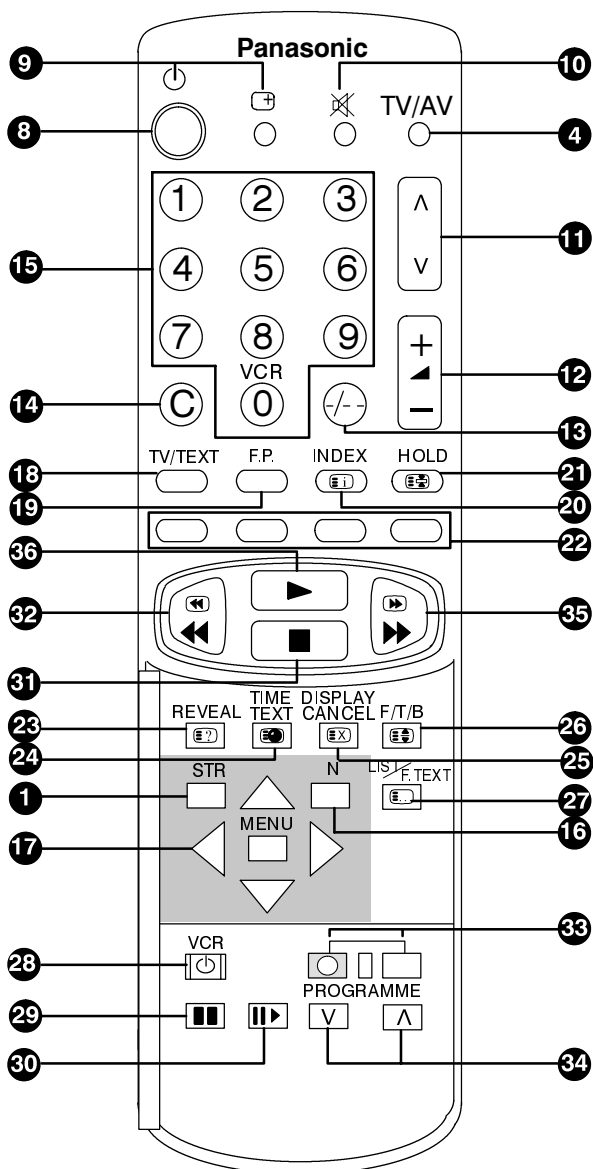

- 1 Mémorisation (STR)**  
Permet de mémoriser les réglages de chaîne en mode de syntonisation ou de mémoriser les réglages normaux.
- 2 Sélection des fonctions (F)**  
Affiche les fonctions d'affichage sur écran. Appuyez de façon répétée pour sélectionner les fonctions disponibles.
- 3 -/V +/▲**  
Augmente ou diminue la position de programme d'un cran. Lorsqu'une fonction est déjà affichée, appuyez pour augmenter ou diminuer la fonction sélectionnée.
- 4 TV / AV**  
Permet de sélectionner entre les modes Téléviseur et Audio/Vidéo.
- 5 Prises Audio/Vidéo RCA**  
Pour la connexion d'équipement Audio/Vidéo, par ex. magnétoscope.
- 6 Prise écouteurs**  
Pour le branchement d'écouteurs munis d'une fiche de type jack de 3,5 mm.
- 7 Alimentation secteur – bouton marche/arrêt**  
Mise sous tension et hors tension du téléviseur.
- 8 Etat de veille**  
Appuyez pour allumer ou éteindre le téléviseur.
- 9 Statut**  
Affiche le numéro de chaîne, la position du programme, l'heure et le nom de la chaîne Télétex-te.
- 10 Coupure du son**  
Appuyez sur cette touche pour couper le son et le rétablir. La coupure de son n'a aucun effet sur le volume du casque.
- 11 Défilement du programme**  
Augmente ou diminue d'un cran la position du programme.
- 12 + / -**  
Augmente ou diminue le volume.
- 13 Position de programme 10–99**  
Sélectionne les positions de programme comprises entre 10 et 99.
- 14 Accès direct aux canaux**  
Permet d'accéder directement aux canaux locaux en utilisant les touches 0 à 9.
- 15 Touches 0 à 9**  
Permet de sélectionner les numéros de programmes ou les pages Télétex-te.
- 16 Normalisation (N)**  
Permet de rappeler les niveaux de syntonisation mémorisés grâce à la touche de mémorisation STR.
- 17 Touches Menu et Curseur**  
Permettent d'accéder au système de menu d'affichage sur écran.
- 18 TV/Télétex-te**  
Permet de sélectionner entre les modes Télétex-te et Téléviseur.
- 19 Page préférée (F.P)**  
Permet d'afficher la page préférée de la position de programme actuelle.

## Implantation des commandes et prises de connexion

- 20 Index**  
Affiche la page d'index de la chaîne Télétexte actuelle.
- 21 Maintien**  
Permet de maintenir la page actuelle.
- 22 Touches de couleur (rouge/vert/jaune/bleu)**  
Permettent la sélection des sujets en mode TOP/FASTEXT et des numéros de page en mode LIST.
- 23 Révéler**  
Révèle les réponses cachées des pages de jeux Télétexte.
- 24 Accès aux sous-pages**  
Permet de sélectionner les sous-pages des pages Télétexte.
- 25 Annulation de l'affichage**  
Fait disparaître la page Télétexte de l'écran en attendant une mise à jour ou un flash d'informations.
- 26 Plein/Haut/Bas**  
Affichage ( Haut, Bas ou Pleine page).
- 27 List/Fastext**  
Appuyez pour passer du mode TOP aux modes FASTEXT et LIST.
- 28 Etat de veille magnétoscope**  
Mise à l'état de veille du magnétoscope.
- 29 Pause/arrêt**  
Permet l'arrêt sur image.
- 30 Avance image-par-image**  
Fait défiler la bande image-par-image en mode pause/arrêt.
- 31 Arrêt**  
Permet d'arrêter la bande.
- 32 Rembobinage/visualisation**  
Rembobinage de la bande ou visualisation en mode lecture.
- 33 Enregistrement**  
Appuyez pour enregistrer.
- 34 Défilement du programma magnétoscope**  
Modifie la position du programme d'un cran.
- 35 Avance rapide/visualisation**  
Avance rapide de la bande ou visualisation de l'image.
- 36 Lecture**  
Lecture de la bande.
- 37 Prise secteur**  
Prise secteur (220–240 V, 50 Hz).
- 38 Prise d'antenne (RF IN)**  
Prise de branchement de l'antenne.
- 39 Prises de sortie Audio RCA**  
Pour le branchement d'équipement audio externe afin de pouvoir entendre le son à travers les haut-parleurs de l'équipement audio.
- 40 Prises péritel**  
Pour la connexion des magnétoscopes et autres appareils équipés de prises péritel.

### Vue arrière du téléviseur

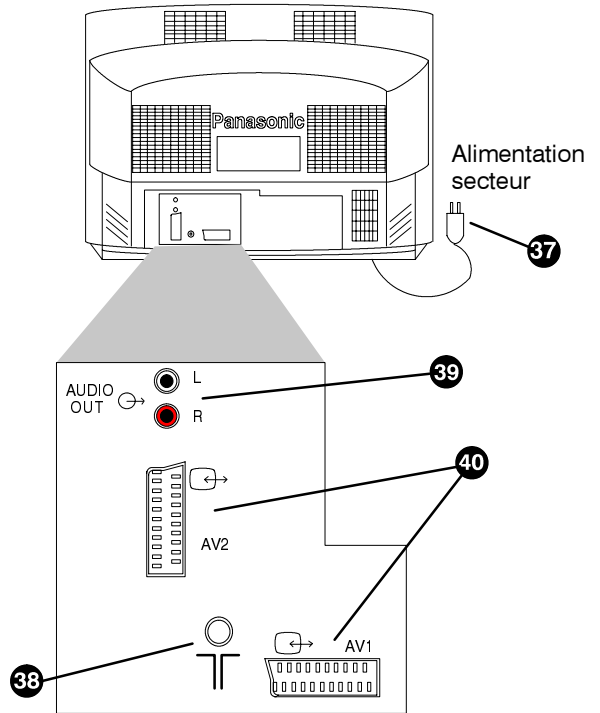

#### 40 Prise péritel

AV1		AV2	
1	Sortie Audio (D)	1	Sortie Audio (D)
2	Entrée audio (D)	2	Entrée audio (D)
3	Sortie Audio (G)	3	Sortie Audio (G)
4	Masse audio	4	Masse audio
5	Masse bleu	5	Masse bleu
6	Entrée audio (G)	6	Entrée audio (G)
7	Entrée bleu	7	Pas de connexion
8	Commutation lente	8	Commutation lente
9	Masse vert	9	Masse vert
10	Pas de connexion	10	Pas de connexion
11	Entrée vert	11	Pas de connexion
12	Pas de connexion	12	Pas de connexion
13	Masse rouge	13	Masse rouge
14	Masse	14	Masse
15	Entrée rouge	15	Entrée chrom-S
16	Commutation rapide	16	Pas de connexion
17	Masse sortie vidéo	17	Masse sortie vidéo
18	Masse entrée vidéo	18	Masse entrée vidéo
19	Sortie vidéo	19	Sortie vidéo
20	Entrée vidéo	20	Entrée vidéo composite(S-Y)
21	Connecteur de masse	21	Connecteur de masse

# Disposition des affichages sur écran

Le réglage des principales fonctions de ce récepteur de télévision s'effectue à l'aide de menus sur écran qui sont contenus dans un système de menus. Le premier menu est le menu principal indiqué ci-dessous.

Français

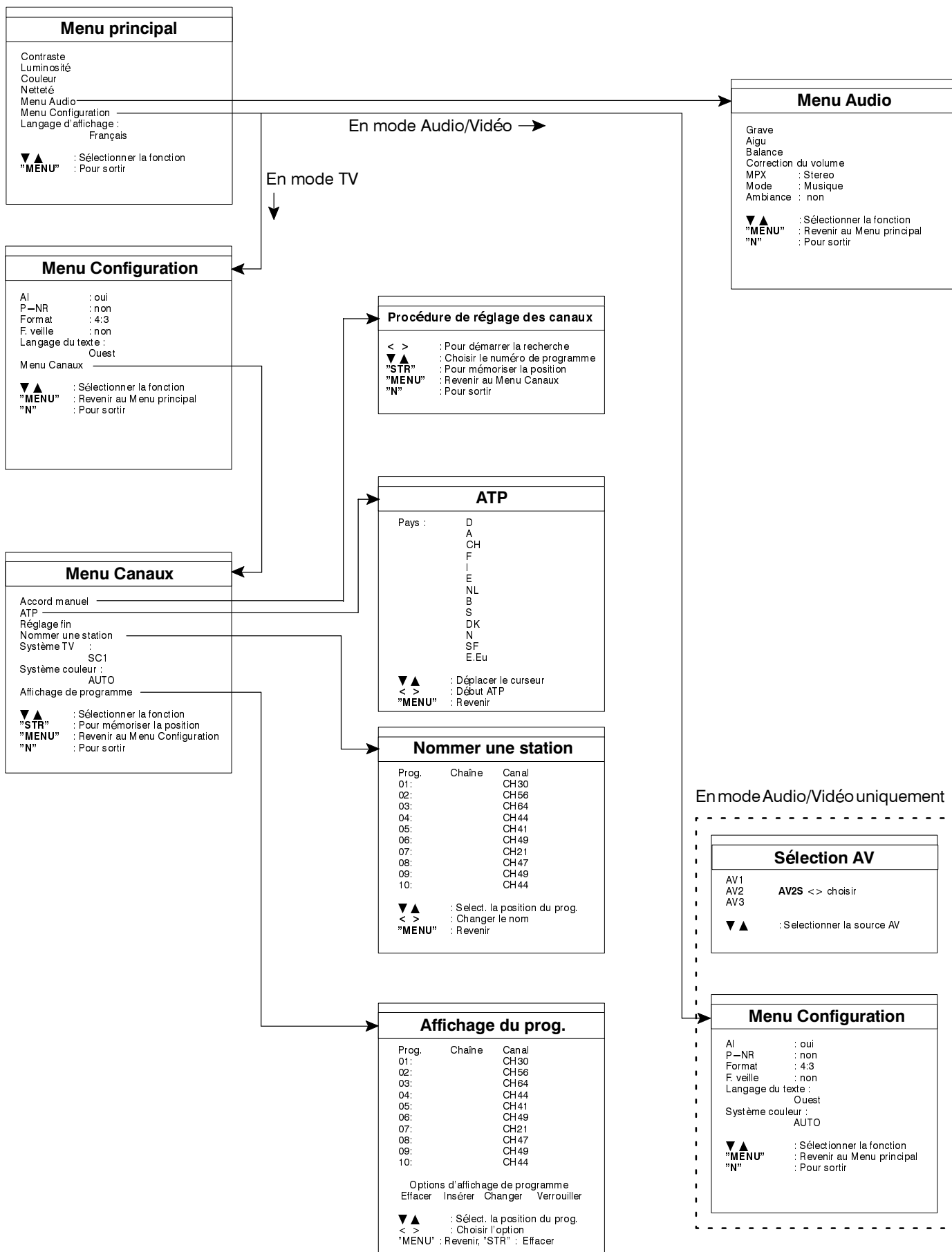

## Alimentation secteur sur marche/arrêt

Pour allumer l'appareil, appuyez sur le bouton marche/arrêt à l'avant du téléviseur.

Si l'alimentation du téléviseur est interrompue alors qu'il est allumé, le téléviseur s'allumera automatiquement lorsque l'alimentation sera rétablie.

Pour éteindre l'appareil, appuyez à nouveau sur le bouton marche/arrêt du téléviseur.

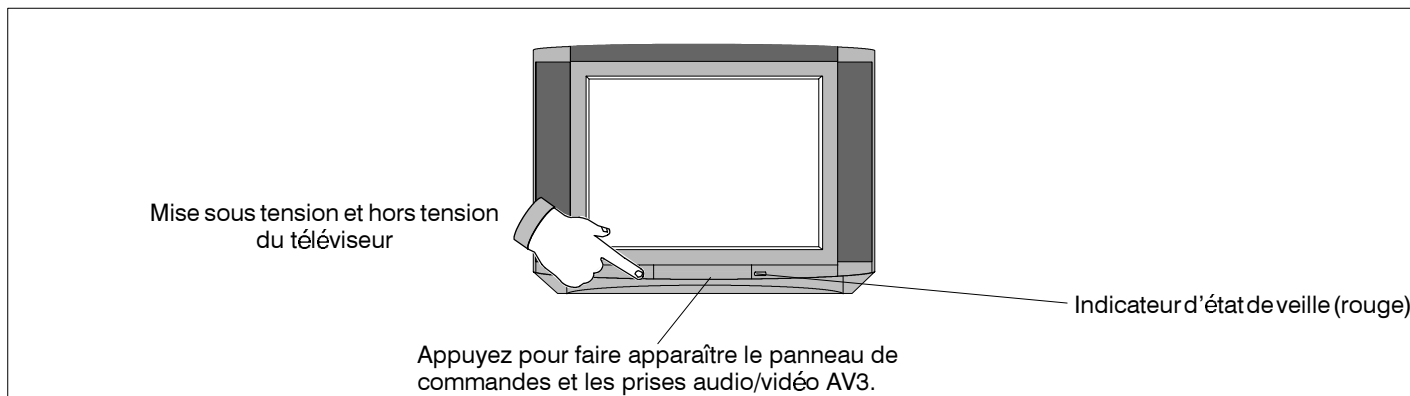

## Procédure de syntonisation

Ce téléviseur peut recevoir les normes de transmission suivantes : PAL B, G, H, PAL-60, SECAM B, G, SECAM L/L' et M.NTSC. Lorsqu'il est allumé pour la première fois, le menu "ATP" apparaît. Sélectionner alors la langue et le pays désirés pour continuer.

### PRÉRÉGLAGE DE SYNTONISATION AUTOMATIQUE (ATP)

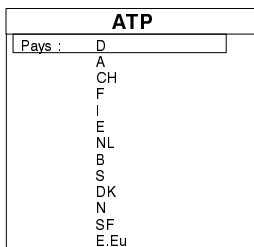
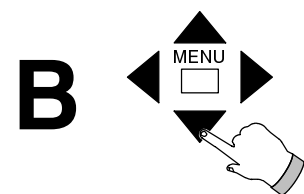
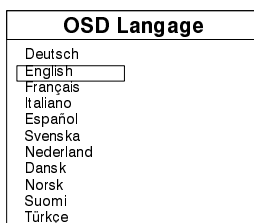
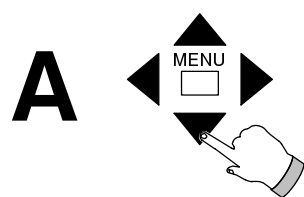

**C**

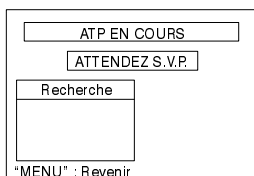

**D**



**Avant de commencer, vérifier que l'antenne est branchée.**

Appuyer sur ▼▲ pour sélectionner la langue désirée.  
Appuyer sur ◀▶ pour continuer.

Appuyez sur ▼▲ pour sélectionner le pays souhaité. Cette fonction vous permet de sélectionner les dénominations des canaux pour chaque pays :

<b>D</b>	–	Allemagne	B,G
<b>A</b>	–	Autriche	B,G
<b>CH</b>	–	Suisse	PAL B,G et SECAM L/L'
<b>F</b>	–	France	SECAM L/L'
<b>I</b>	–	Italie	B,G
<b>E</b>	–	Espagne	B,G
<b>NL</b>	–	Pays-Bas	B,G
<b>B</b>	–	Belgique	PAL B,G et SECAM L/L'
<b>S</b>	–	Suède	B,G
<b>DK</b>	–	Danemark	B,G
<b>N</b>	–	Norvège	B,G
<b>SF</b>	–	Finlande	B,G
<b>E.Eu</b>	–	Europe Ouest	B,G

Appuyez sur ◀▶ pour commencer "Auto setup" (réglage automatique).

Cette fonction recherche, mémorise et ajoute le nom des canaux.

Lorsque tous les canaux disponibles ont été mémorisés, ils sont ordonnés et reçoivent un numéro de position de programme.

Pour arrêter "ATP" (réglage automatique) à n'importe quel moment, appuyez sur **MENU**.

Le téléviseur doit afficher le canal qui vient d'être sélectionné.

- Lorsque l'"ATP" est en cours, le système de couleurs est pré-réglé à AUTO. Cela signifie que lors de la réception d'une transmission PAL, SECAM ou M.NTSC, l'image correcte s'affiche automatiquement à l'écran.
- Pour activer de nouveau l'"ATP", suivre les procédures d'accès au menu de Syntonisation (voir page 8), la sélection de l'ATP dans le menu Syntonisation vous renvoie à l'étape B de la procédure ATP, détaillée ci-dessus.
- L'ordre de syntonisation dépend du signal TV, du système de diffusion et des conditions de réception. Si l'ordre ne correspond pas à vos préférences, il peut être modifié en utilisant la caractéristique Edit du programme, comme expliqué en page 11.



## Procédure de syntonisation

### Accès au menu de syntonisation

Le menu de syntonisation permet de resyntoniser, de renommer et retrier des programmes ainsi que de modifier leurs standards mémorisés. Pour accéder au menu de syntonisation, suivre la procédure suivante :

**A**

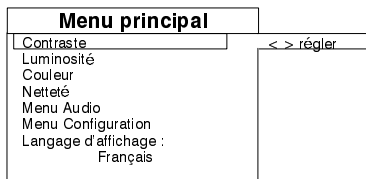
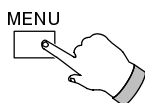

Appuyez sur "MENU".  
L'écran affichera le menu principal.

**B**

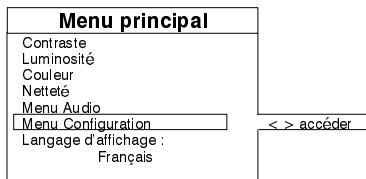
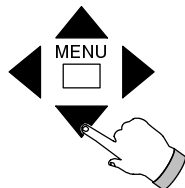

Appuyez sur ▼▲ pour aller sur "Menu Configuration".  
Appuyez sur ◀▶ pour accéder à "Menu Configuration".

**C**

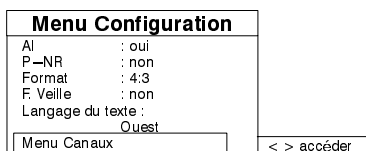
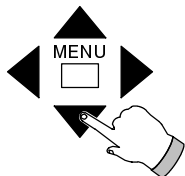

Appuyez sur ▼▲ pour aller sur "Menu Canaux".  
Appuyez sur ◀▶ pour accéder à "Menu Canaux".

### Réglage manuel

Les chaînes souhaitées peuvent être manuellement mémorisées en procédant de la manière suivante. Si le système de couleur et le système audio ne sont pas correctement réglés, il sera nécessaire de les ajuster manuellement en suivant la procédure indiquée aux sections "Système de couleur" et "Standard audio" figurant après la section "Réglage manuel".

#### Fonctions de télécommande

**A**

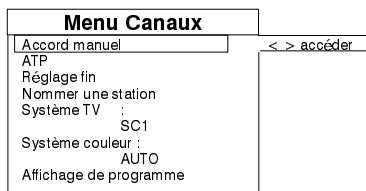
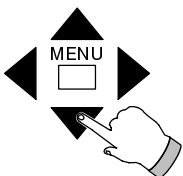

Exécutez "Accès au menu de syntonisation" pour afficher "Menu Canaux".

Appuyez sur ▼▲ pour aller sur "Accord manuel".  
Appuyez sur ◀▶ pour accéder à "Accord manuel".

**B**

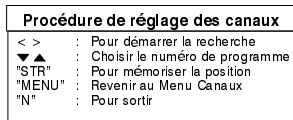
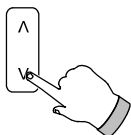

Appuyez sur ▲▼ pour sélectionner la position de programme souhaitée.

**Si les numéros des canaux des chaînes locales sont connus, passez à l'étape D.**

La position "0" est réservée au canal magnétoscope.

**C**

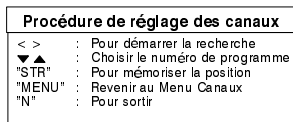
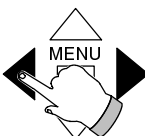

Appuyez sur ◀▶ pour rechercher le canal souhaité (Si un canal par hyperbande est nécessaire, continuez le réglage au delà des chaînes normales).

**Passez ensuite à l'étape E.**

# Procédure de syntonisation

## Réglage manuel

### Fonctions de télécommande

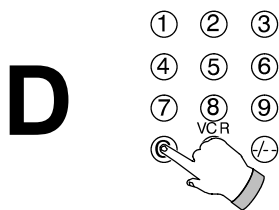

Procédure de réglage des canaux	
< >	: Pour démarrer la recherche
▲ ▼	: Choisir le numéro de programme
"STR"	: Pour mémoriser la position
"MENU"	: Revenir au Menu Canaux
"N"	: Pour sortir

Procédez uniquement à cette étape si les numéros des canaux de chaînes locales sont connus.

Appuyez sur la touche "C" de la télécommande.

(Pour régler un canal par hyperbande appuyer sur la touche -/--)

Entrez le numéro de canal dans les six secondes qui suivent à l'aide du clavier numérique (0-9).

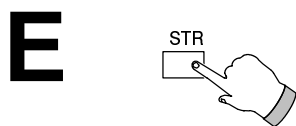

Procédure de réglage des canaux	
< >	: Pour démarrer la recherche
▲ ▼	: Choisir le numéro de programme
"STR"	: Pour mémoriser la position
"MENU"	: Revenir au Menu Canaux
"N"	: Pour sortir

Appuyez sur "STR" pour mémoriser le canal choisi sur la position de programme actuelle.

Répétez les étapes de B à E pour mémoriser d'autres chaînes.

OU appuyez sur MENU pour retourner sur "Menu Canaux. OU appuyez sur "N" pour revenir en mode TV.

### Fonctions TV (derrière le clapet du panneau de commandes)

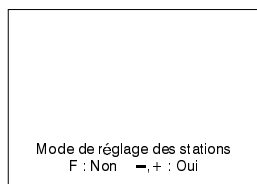
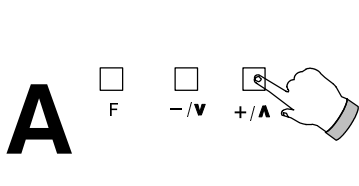

Appuyer à plusieurs reprises sur la touche "F" située sur la partie avant du téléviseur jusqu'à ce que l'écran affiche "Mode de réglage des stations".

Appuyer sur ' -/V +/A ' pour entrer le "Mode de réglage des stations".



Procédure réglage émetteurs (façade)	
- +	: Pour démarrer la recherche
"TV/AV"	: Choisir le numéro de programme
"STR"	: Pour mémoriser la position
"F"	: Pour sortir

Appuyez sur "TV / AV" pour sélectionner la position de programme souhaitée.

La position "0" est réservée au canal magnétoscope.

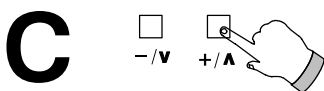

Procédure réglage émetteurs (façade)	
- +	: Pour démarrer la recherche
"TV/AV"	: Choisir le numéro de programme
"STR"	: Pour mémoriser la position
"F"	: Pour sortir

Appuyez sur ' -/V +/A ' pour rechercher le canal souhaité (Si un canal par hyperbande est nécessaire, continuez le réglage au-delà des chaînes normales).

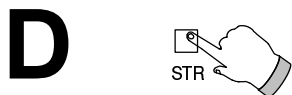

Procédure réglage émetteurs (façade)	
- +	: Pour démarrer la recherche
"TV/AV"	: Choisir le numéro de programme
"STR"	: Pour mémoriser la position
"F"	: Pour sortir

Appuyez sur "STR" pour mémoriser le canal choisi sur la position de programme actuelle.

Répétez les étapes de B à D pour mémoriser d'autres chaînes.

OU appuyez sur "F" pour revenir en mode TV.

## Sélection du système de couleur

Le système de couleurs est préréglé à AUTO. Cela signifie que lors de la réception d'une transmission PAL, SECAM ou M.NTSC, l'image correcte s'affiche automatiquement à l'écran. Si vous le désirez, le système de couleurs peut être réglé manuellement à PAL, SECAM ou M.NTSC de la façon suivante :

**A**

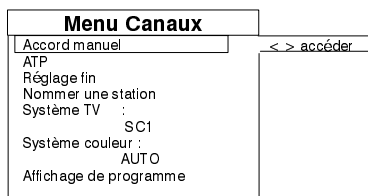
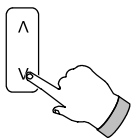

Appuyez sur pour sélectionner la position de programme souhaitée.

**Exécutez "Accès au menu de syntonisation" pour afficher "Menu Canaux".**

**B**

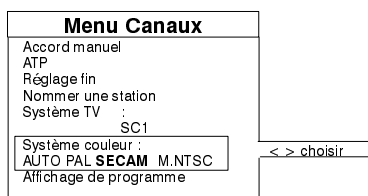
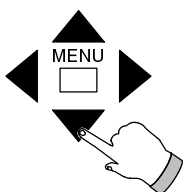

Appuyez sur pour aller sur "Système couleur".

Appuyez sur pour sélectionner le Système de Couleurs requis : AUTO, PAL, SECAM ou M.NTSC.

**C**

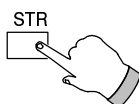

Appuyez sur **STR** pour mémoriser le système de couleur choisi pour la position de programme et le canal actuels.  
**Appuyez sur "N" pour revenir en mode TV.**

## Sélection de niveau audio (Système TV)

Lors du réglage manuel des chaînes, il peut s'avérer nécessaire de régler le niveau audio pour chaque position de programme/canal.

**A**

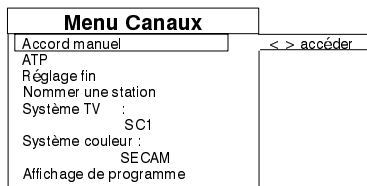
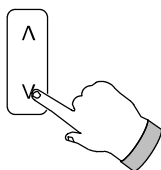

Appuyez sur pour sélectionner la position de programme souhaitée.

**Exécutez "Accès au menu de syntonisation" pour afficher "Menu Canaux".**

**B**

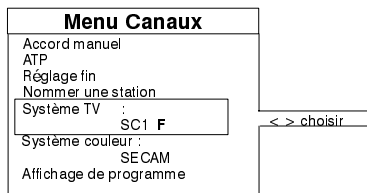
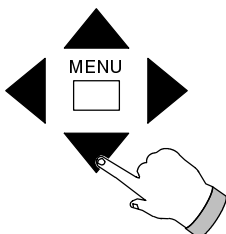

Appuyez sur pour aller sur "Système TV"

Appuyez sur pour sélectionner le système audio voulu.  
SC1 : PAL B, G, H / SECAM B, G  
F : SECAM L/L'

**C**

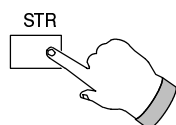

Appuyez sur **STR** pour mémoriser le système audio de la position de programme et de canal actuels.  
**Appuyez sur "N" pour revenir en mode TV.**

## Dénomination des chaînes

Il est possible de dénommer individuellement chaque chaîne afin de pouvoir rappeler les chaînes par leurs noms ainsi que par leurs numéros de position de programme.

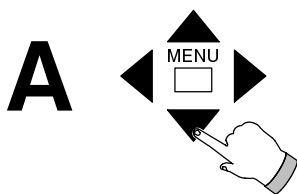

Menu Canaux	
Accord manuel	
ATP	
Réglage fin	
Nommer une station	< > accéder
Système TV :	F
Système couleur :	SECAM
Affichage de programme	

Exécutez "Accès au menu de syntonisation" pour afficher "Menu Canaux".

Appuyez sur ▼ ▲ pour aller sur "Nommer une station".

Appuyez sur ◀ ▶ pour accéder à "Nommer une station".

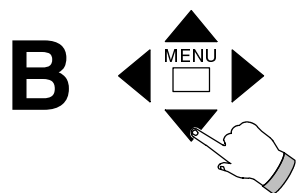

Nommer une station		
Prog.	Chaîne	Canal
01:		CH30
02:		CH56
03:		CH56
04:		CH44
05:		CH41
06:		CH49
07:		CH21
08:		CH47
09:		CH49
10:		CH44

Appuyez sur ▼ ▲ pour sélectionner la position de programme souhaité.

Appuyez sur ◀ ▶ pour changer le nom de la chaîne.

La première position de caractère est sélectionnée. Appuyez sur ▼ ▲ pour sélectionner la position de caractère souhaitée.

Appuyez sur ◀ ▶ pour vous déplacer sur la position de caractère souhaite.

**OU**

Appuyez sur MENU pour revenir au nom original.

Répétez cette étape pour entrer le nom voulu.



Appuyez sur "STR" pour mémoriser le nouveau nom du programme.

Répétez les étapes B et C pour changer d'autres noms de programmes ou appuyez sur "N" pour revenir en mode TV.

## Procédure d'édition des programmes

Les positions de programmes dénommés peuvent être transférées à un autre endroit de la liste des programmes ou être effacées de cette liste et de nouvelles positions peuvent être ajoutées et verrouillées de façon à en interdire l'accès.

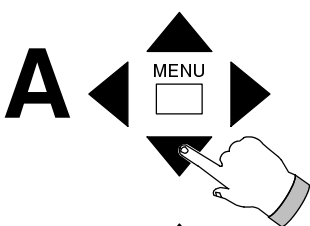

Menu Canaux	
Accord manuel	
ATP	
Réglage fin	
Nommer une station	
Système TV :	F
Système couleur :	SECAM
Affichage de programme	< > accéder

Exécutez "Accès Menu de Syntonisation" pour afficher "Menu canaux".

Appuyez sur ▼ ▲ pour aller sur "Affichage de programme".

Appuyez sur ◀ ▶ pour accéder à "Affichage de programme".

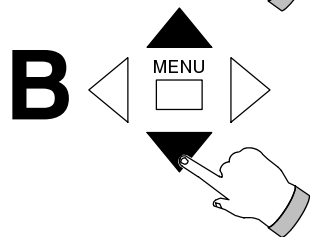

Appuyez sur ▼ ▲ pour sélectionner la position de programme souhaitée.

**Remarque :**

Il n'est pas possible de modifier la position du programme vidéo ("0").

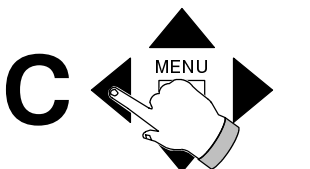

Affichage du prog.		
Prog.	Chaîne	Canal
01:		CH30
02:		CH56
03:		CH64
04:		CH44
05:		CH41
06:		CH49
07:		CH21
08:		CH47
09:		CH49
10:		CH44

Appuyez sur ◀ ▶ pour sélectionner "Effacer", "Insérer", "Changer", ou "Verrouiller".

**Effacer :**

Appuyez deux fois sur la touche "STR" pour effacer le nom et le canal de la chaîne sélectionnée de la position de programme actuelle.

**Procédure d'ajout :**

Appuyez deux fois sur "STR" pour ajouter un canal vierge dans la position actuelle de programme.

Pour le réglage du canal, référez-vous à la section Réglage Manuel à la page 8.

**Déplacer :**

Appuyez sur la touche "STR" suivi de ▼ ▲ pour sélectionner la nouvelle position de programme du canal actuel.

Appuyez sur la touche "STR" pour sortir de la fonction déplacer.

**Verrouiller :**

Appuyez sur STR pour verrouiller ou déverrouiller la position de programme actuelle.

En mode de verrouillage, il n'est pas possible d'accéder ou d'afficher le canal ou la position de programme.

Répétez les étapes B et C pour modifier d'autres positions de programme

**OU**

Appuyez sur "N" pour revenir en mode TV.

Options d'affichage de programme			
Effacer	Insérer	Changer	Verrouiller

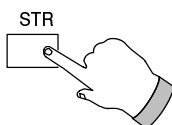

## Procédure de syntonisation

Certaines fonctions feront apparaître une barre de couleur pendant un court laps de temps.

### Procédure de syntonisation fin

Si le réglage d'un canal s'avère légèrement décalé par rapport à la chaîne, mauvaise image par ex., il est possible d'y remédier à l'aide de la fonction de syntonisation fine.

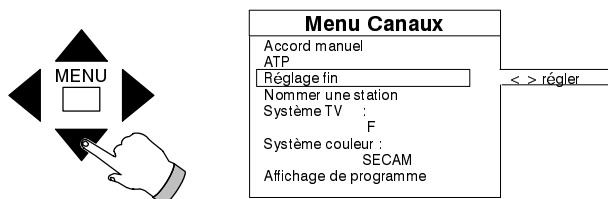

Exécutez "Accès au menu de syntonisation" pour afficher "Menu Canaux".

Appuyez sur  $\blacktriangledown$   $\blacktriangle$  pour aller sur "Réglage fin".

Appuyez sur  $\blacktriangleleft$   $\blacktriangleright$  pour accéder et modifier le réglage.

Appuyez sur la touche STR pour mémoriser le réglage du canal actuel.

Appuyez sur "N" pour revenir en mode TV.

## Utilisation des commandes

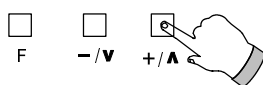

### Sélection de fonction (F) (Fonctions TV)

Appuyez sur **F** pour sélectionner la fonction requise. Mode Volume, Contraste, Luminosité, Couleur, Netteté, Graves, Aigus, Balance ou Syntonisation. Appuyez sur + ou sur - pour effectuer un réglage.

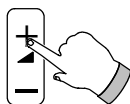

### Volume sonore (Fonctions de télécommande)

Appuyez sur + ou - pour effectuer un réglage.

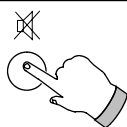

### Coupure du son

Appuyez sur cette touche pour couper ou rétablir le son. La coupure de son n'a aucun effet sur le volume du son provenant de la prise du casque.

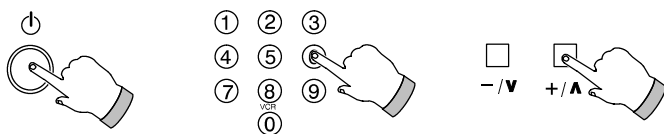

### Mode état de veille

Appuyez sur cette touche pour éteindre le téléviseur pendant une courte période de temps. Pour le remettre en marche, trois possibilités s'offrent à vous :

1. Appuyez à nouveau sur la touche d'état de veille
2. Sélectionnez une position de programme de 0 à 9 sur la télécommande.
3. Appuyez sur la touche de défilement des chaînes du téléviseur. (  $\square$   $\square$  )  
(  $\square$   $\square$  )  
(  $\square$   $\square$  )

Si le téléviseur est en mode état de veille, il n'est pas possible de le remettre en marche en utilisant le bouton "marche/arrêt" avant.

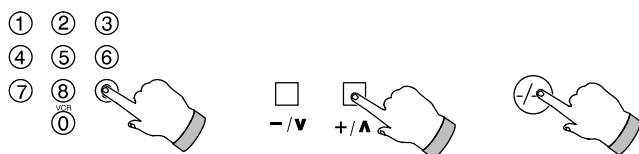

### Sélection de la position du programme

Il existe trois façons de sélectionner une position de programme différente :

Pour sélectionner un programme compris entre 0 et 9, appuyez une seule fois sur la touche numérique souhaitée.

Appuyez sur la touche défilement des chaînes pour passer d'une position de programme à la suivante.

Pour sélectionner une position de programme comprise entre 10 et 99, appuyez sur la touche -- suivie du numéro voulu.



### Mémorisation normalisée

Permet d'ajuster le volume, les graves, les aigus, la balance, la couleur, la teinte (seulement en NTSC/M.NTSC), la luminosité, le contraste, la netteté et le réglage fin à leurs niveaux normaux. Appuyez sur STR lorsque le menu principal ou le menu du son s'affichent, pour sélectionner en mémoire ces niveaux.

Il est possible de mémoriser différentes valeurs de graves et d'aigus dans les modes musique et parole.

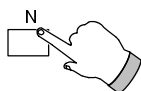

### Normalisation

Appuyez pour rappeler les niveaux mémorisés précédemment avec le réglage de normalisation.

## Utilisation des commandes

Certaines fonctions feront apparaître une barre de couleur pendant un court laps de temps.

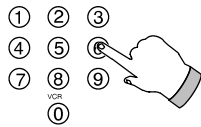

CH = canaux 2-99 ; H = hyper S21-S41.

### Accès direct aux canaux

Si vous connaissez les numéros des canaux locaux, il est possible d'y accéder directement en procédant de la manière suivante :

Appuyez sur la touche "C"

(Pour sélectionner un canal par hyperbande, appuyez sur la touche -/--).

Appuyez sur les touches numériques dans les six secondes (par exemple, pour le canal 5, appuyez sur 0 et 5). La chaîne correspondante apparaîtra sur l'écran,

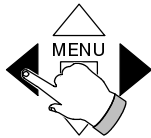
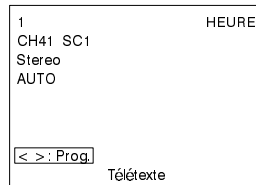
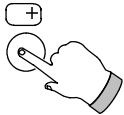

PRGNOM	CH	PRGNOM	CH
VCR			
01	16		
02	18		
03	19		
04	20		
05	21		
06	22		
07	23		
08	24		
09	25		
10	26		
11	27		
12	28		
13	29		
14	30		
15	31		

### Statut

Appuyez sur Statut.

L'écran affichera les informations suivantes :

Position de programme, nom de programme, numéro de canal, heure (si le Télétexte est disponible), système audio (si disponible), système Télétexte (si disponible).

Appuyez sur ◀▶ pour afficher la table de programme pour les chaînes 1 à 31 plus VCR, appuyez sur ▶◀ de nouveau pour afficher la table de Programme pour les chaînes 32 à 63, 64 à 95 et 96 à 99.

Appuyez de nouveau sur Statut pour faire disparaître la table de programme.

Si vous n'accédez pas aux tables de programme et si seule l'information concernant Statut est affichée, le numéro de position du programme reste affiché à l'écran.

Appuyez de nouveau sur Statut pour faire disparaître l'affichage.

## Fonctions du menu principal

### Contraste

Affiché sur l'écran sous forme de barre turquoise.

### Luminosité

Affichée sur l'écran sous forme de barre blanche.

### Couleur

Affichée sur l'écran sous forme de barre rouge.

### Netteté

Affichée sur l'écran sous forme de barre verte.

### Teinte (seulement en M.NTSC/NTSC)

Affichée sur l'écran sous forme de barre verte.

### Menu de réglage du son

Permet d'accéder aux commandes de réglage du son décrites en page 14.

### Menu de syntonisation

Permet d'accéder aux commandes de fonctions décrites en page 15.

### Langue OSD

Sélectionner une langue parmi l'allemand, l'anglais, le français, l'italien, l'espagnol, leswedois, le hollandais, le danois, le norvégien le finlandais ou le turc pour la langue d'affichage à l'écran.

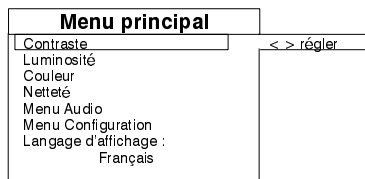
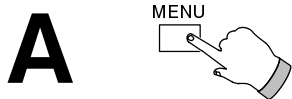

Appuyez sur **MENU**.

Le menu principal s'affichera sur l'écran .

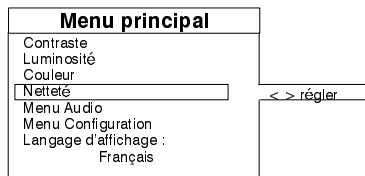
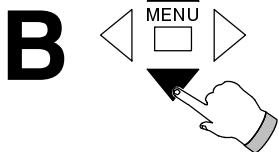

Appuyez sur ▼▲ pour sélectionner la fonction requise.

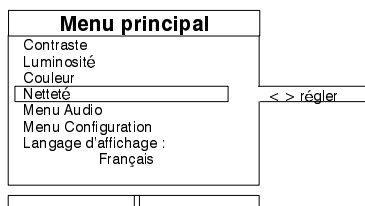

Appuyez sur ◀▶ pour accéder au réglage et le modifier.

Appuyez sur "MENU" pour revenir en mode TV.

## Utilisation des commandes

Certaines fonctions feront apparaître une barre de couleur pendant un court laps de temps.

### Utilisation du menu de réglage du son

#### Basses

Règle le fonctionnement des basses vers le haut ou le bas.  
Affiché sur l'écran sous forme de barre violette.

#### Aigus

Règle le fonctionnement des aigus vers le haut ou le bas.  
Affiché sur l'écran sous forme de barre jaune.

#### Balance

Permet de régler la balance gauche et droite des haut-parleurs.  
Affiché sur l'écran sous forme de barre verte.

#### Correction volume

Permet de régler le volume des chaînes individuelles : le volume des chaînes satellite par exemple peut être réglé à un niveau différent de celui des chaînes terrestres.  
Affiché sur l'écran sous forme de barre verte.

#### MPX (Systèmes de son Normal Stéréo/NICAM Stéréo)

Lors de la réception de transmissions en stéréo, vous pouvez passer du mode de sortie de son NICAM / Normal Stéréo et Mono et inversement.

Lors de la réception de transmissions en NICAM Mono / Bilingue, vous pouvez passer du mode de sortie de son Mono NICAM I / Bilingue I (M1), Mono NICAM II / Bilingue II (M2) et Mono, et inversement.

Les sorties audio disponibles dépendent de ce qui est transmis sur le canal reçu.

Si les conditions de réception se dégradent, il est conseillé de passer en mode Mono.

Afin de pouvoir faire la distinction entre les réceptions aux standards NICAM et Stéréo Normal, veuillez consulter votre distributeur Panasonic pour de plus amples informations.

#### Mode

Le son peut être amélioré durant les modes Musique ou Parole en sélectionnant la fonction appropriée.

#### Ambiance

Un enrichisseur de son dynamique donnant une impression de présence acoustique plus intense.

A

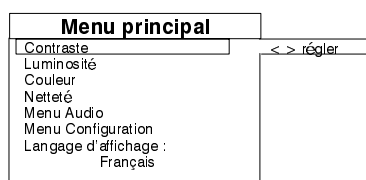
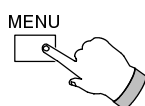

Appuyez sur **MENU**.  
L'écran affichera le menu principal.

B

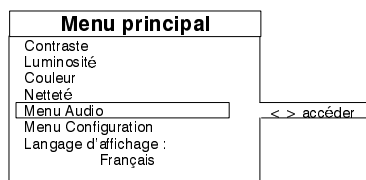
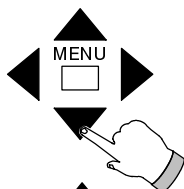

Appuyez sur ▼▲ pour aller sur "Menu Audio".  
Appuyez sur ◀▶ pour accéder à "Menu Audio".

C

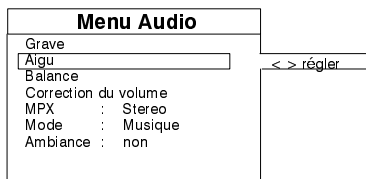
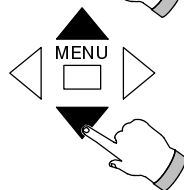

Appuyez sur ▼▲ pour sélectionner la fonction voulue.

D

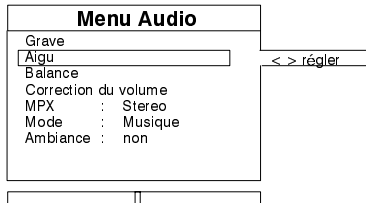
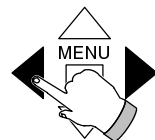

Appuyez sur ◀▶ pour sélectionner ou ajuster le réglage.  
Appuyez sur "N" pour revenir en mode TV.

### Important

Il est possible que la qualité du son se détériore et que le niveau d'écoute devienne inacceptable. Dans ce cas-là, il est recommandé de procéder de la manière suivante :

1. Effectuez les étapes A, B et C indiquées plus haut et sélectionnez MPX à l'étape C.
2. Appuyez sur ◀▶ pour régler le mode son sur Mono.
3. Appuyez sur 'N' pour retourner en mode de fonctionnement normal du téléviseur.

En cas d'amélioration des conditions de réception, il est possible de sélectionner à nouveau les options MPX (Stéréo ou Mono). Pour ce faire, procéder de la manière suivante :

1. Effectuez les étapes A, B et C indiquées plus haut et sélectionnez MPX à l'étape C.
2. Appuyez sur ◀▶ pour sélectionner les options disponibles (Stéréo ou Mono).
3. Appuyez sur 'N' pour retourner en mode de fonctionnement normal du téléviseur.

## Utilisation du menu de réglage

### AI (Intelligence artificielle)

Comme le signal vidéo TV est traité pour une réception immédiate, les réglages de luminosité, de contraste, des couleurs etc. sont automatiquement ajustés aux conditions optimum.

Chaque image est ajustée automatiquement et avec une grande précision pour compenser les caractéristiques différentes d'image, permettant ainsi d'obtenir un contraste de profondeur optimum et des couleurs éclatantes.

### Bruits d'image

#### (Réduction des bruits d'image)

Réduit les bruits d'image, c'est à dire les interférences.

### Format de l'image

A sélectionner pendant la réception d'un signal au format 16:9 pour obtenir la hauteur d'image correcte à l'écran :

16:9 : Ecran large  
4:3 : Normal

Format 4 : 3



Format 16 : 9



Un format d'image 16:9 correct ne peut être obtenu que lorsque le signal 16:9 est reçu sur une prise 21 broches AV. Il est possible de transformer un signal 4:3 normal en mode 16:9 mais la géométrie de l'image 16:9 ne sera pas correcte.

Le format de l'image ne peut pas être modifié en mode Télétex.

### Mise en veille programmable

Cette fonction vous permet de sélectionner l'heure à laquelle le téléviseur passera en mode état de veille, après 30, 60 ou 90 minutes.

### Langue TEXTE

#### (uniquement en mode Télétex)

Modifie le texte sur écran pour adopter les polices de caractère pour l'Europe de l'Ouest, l'Europe de l'Est1 ou la l'Europe de l'Est2.

#### Mode Langues

Europe de l'Ouest : Anglais, allemand, français, italien, espagnol, suédois, turc.

Europe de l'Est1: Slovaque, hongrois, serbe/croate, albanais, roumain.

Europe de l'Est2: Polonais, français, suédois, tchèque/slovaque, allemand, italien.

### Menu de syntonisation

Permet d'accéder au menu de mise au point. Référez-vous à la page 7 pour la procédure de syntonisation.

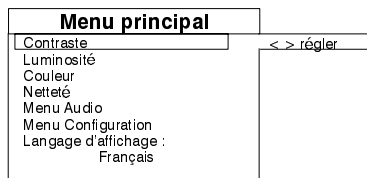
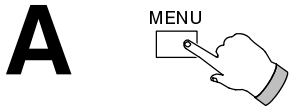

Appuyez sur **MENU**  
L'écran affichera le menu principal.

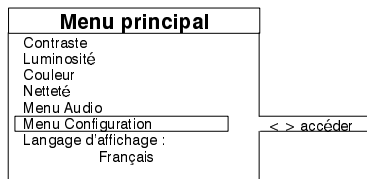
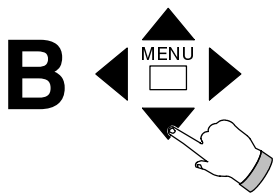

Appuyez sur ▼ ▲ pour aller sur "Menu Configuration".  
Appuyez sur ◀ ▶ pour accéder à "Menu Configuration".

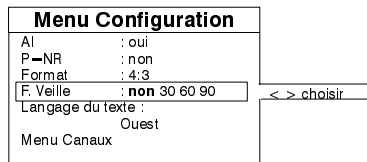
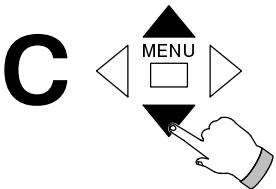

Appuyez sur ▼ ▲ pour sélectionner la fonction requise.  
AI, réduction des bruits d'image, mise en veille programmable, langue TEXTE, menu de syntonisation.

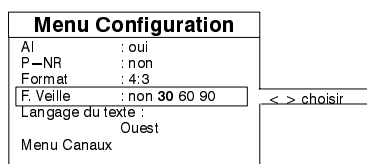
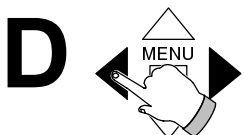

Appuyez sur ◀ ▶ pour accéder au réglage ou le modifier.  
Appuyez sur "N" pour revenir en mode TV.



## Sélection TV/AV

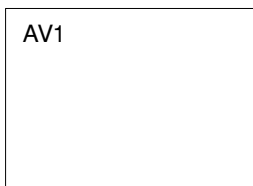
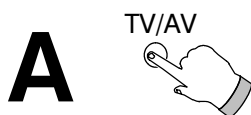

Appuyez sur “**TV/AV**” pour passer au mode Audio/Vidéo.

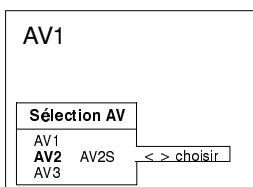
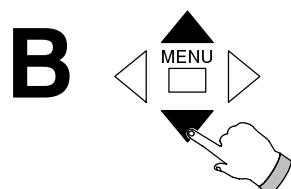

Appuyez sur ▼▲ pour sélectionner la source AV souhaitée : –AV1, AV2 ou AV3.

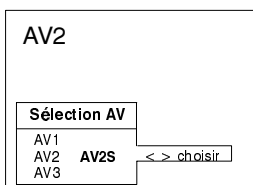
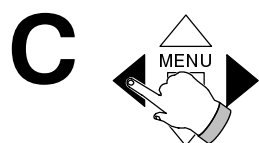

**N'exécutez cette étape que si AV2 sont sélectionnés.**

Appuyez sur ◀▶ pour sélectionner AV2 ou AV2S.

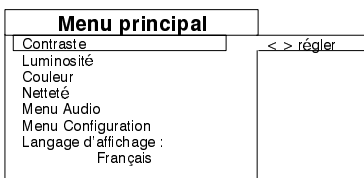

**N'exécutez les étapes D à F que si le standard de transmission doit être réglé. Notez que si vous recevez une image sans couleur, il faut alors appliquer la procédure suivante pour que les standards corrects soient mémorisés.**

Appuyez sur “**MENU**”.  
L'écran affichera le menu principal.

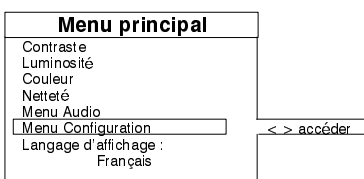
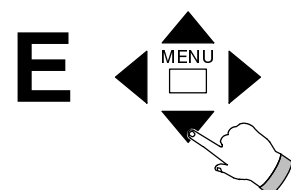

Appuyez sur ▼▲ pour aller sur “**Menu Configuration**”.

Appuyez sur ◀▶ pour accéder à “**Menu Configuration**”.

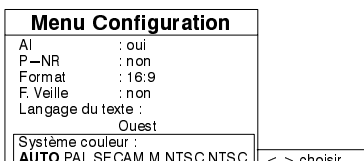
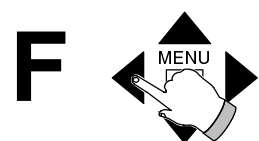

Appuyez sur ▼▲ pour aller sur “**Système couleur**”.  
Appuyez sur ◀▶ pour sélectionner le système couleur souhaité : AUTO, PAL, SECAM, M.NTSC ou NTSC.  
Appuyez sur “**N**” pour faire disparaître “**Menu Configuration**”.

Selon les conditions de réception du signal, vous pouvez recevoir une image sans couleur. Si cela se produit, sélectionnez le **Système Couleur** correspondant.



Appuyez sur “**TV/AV**” pour revenir en mode TV.

- Des exemples de connexions Audio/Vidéo figurent en pages 20 et 21.
- AV1 et AV2 commutent automatiquement en mode AV si l'équipement connecté fournit un signal de commutation. Dans ce cas, EC1 et EC2 seront affichés et il sera possible de modifier la position de programme du téléviseur sans changer l'image affichée. Appuyez sur la touche TV/AV pour revenir en mode TV.

## Fonction magnéscope

Cette télécommande a été conçue pour être utilisée avec certains magnétoscopes PANASONIC. Veuillez consulter votre revendeur PANASONIC pour de plus amples informations. Certains magnétoscopes ont des fonctions différentes. Veuillez vous référer au mode d'emploi de votre magnéscope pour vérifier qu'il est compatible avec votre téléviseur.

En cas de difficultés lors de l'utilisation de cette télécommande avec un magnéscope Panasonic, vérifiez le fonctionnement du magnéscope à l'aide de l'interrupteur de fonctionnement réglé en position un, puis sur la position deux.

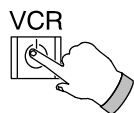
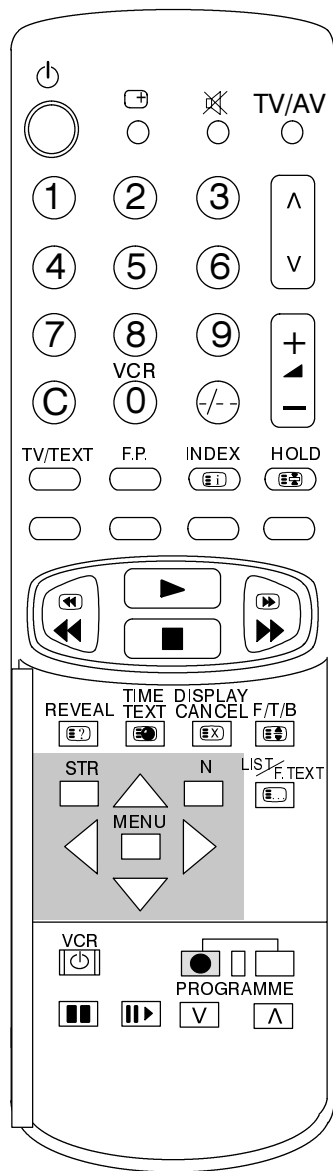

### Etat de veille

Appuyez sur cette touche pour mettre le magnéscope en mode État de veille. Appuyez de nouveau pour annuler.

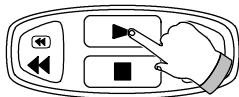

### Lecture

Appuyez sur cette touche pour lire la bande.

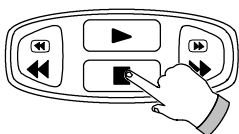

### Arrêt

Appuyez sur cette touche pour l'arrêt de la bande.

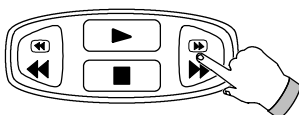

### Avance rapide / visualisation

Appuyez sur cette touche pour obtenir l'avance rapide de la bande. En mode Lecture, appuyez sur cette touche pour visualiser le contenu en mode avance rapide.

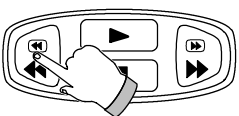

### Rembobinage rapide / visualisation

Appuyez sur cette touche pour rembobiner la bande. En mode lecture, appuyez sur cette touche pour visualiser le défilement inverse rapide de l'image.



### Arrêt sur image

Appuyez sur cette touche en mode lecture pour obtenir l'arrêt sur image.

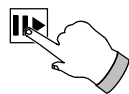

### Avance image par image

En mode ARRET SUR IMAGE, appuyez sur cette touche pour faire défiler la bande image par image.



### Défilement

Appuyez sur cette touche pour augmenter/diminuer d'un cran le numéro de programme magnéscope.

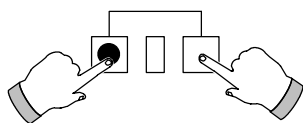

### Enregistrement

Appuyez simultanément sur ces deux touches pour enregistrer.

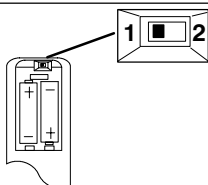

### Interrupteur de fonctionnement

En cas de difficultés lors de l'utilisation de cette télécommande avec un magnéscope Panasonic, vérifiez le fonctionnement du magnéscope à l'aide de l'interrupteur de fonctionnement réglé en position un, puis en position deux.

## Fonction Télétex

- Les fonctions de Télétex peuvent varier en fonction des compagnies de radiodiffusion et ne sont disponibles que si la chaîne sélectionnée transmet le Télétex.
- Ce téléviseur peut recevoir les transmissions TOP Télétex allemandes. Il les transmettra automatiquement si elles sont reçues. Ceci sera indiqué dans la zone d'affichage en bas de l'écran.
- En appuyant sur la touche **MENU**, en mode Télétex, la fonction de contraste affiche une barre de couleur cyan, appuyez sur ◀ ▶ pour modifier le réglage selon les besoins.
- En mode Télétex, le volume peut toujours être modifié pour s'adapter au niveau de réception désiré.

### En quoi consiste le mode LIST (Mode Liste)?

En mode LIST, quatre numéros de page de couleurs différentes apparaissent en bas de l'écran. Chacun de ces numéros peut être changé et enregistré dans la mémoire du téléviseur.

### En quoi consiste le mode FASTEXT (texte rapide)?

En mode FASTEXT, quatre sujets de couleurs différentes apparaissent en bas de l'image. Pour obtenir plus d'informations sur l'un de ces sujets, appuyez sur le bouton coloré correspondant. Cette fonction permet d'obtenir rapidement des informations sur les sujets indiqués.

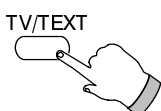

#### Mode TV/Télétex

Appuyez sur la touche TV/TEXT.  
La page Télétex s'affichera à l'écran.  
Appuyez à nouveau sur cette touche pour revenir en mode TV.

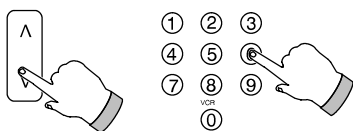

#### Sélection des pages

Les pages peuvent être sélectionnées de deux manières :

- a. Appuyez sur les touches de défilement pour accroître ou décroître le numéro de page d'un cran.
- b. En entrant le numéro de page à l'aide des touches 0 à 9 de la télécommande.

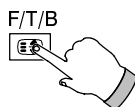

#### Full/Top/Bottom (Plein/Haut/Bas)

Appuyez sur la touche pour agrandir la partie supérieure de l'écran.  
Appuyez de nouveau pour agrandir la partie inférieure de l'écran.  
Appuyez une nouvelle fois pour revenir à l'affichage normal plein écran (FULL).



#### Reveal (Révéler)

Appuyez sur cette touche pour révéler les mots cachés, par exemple les réponses aux pages de jeu.  
Appuyez de nouveau pour cacher la réponse.

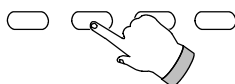

#### Touches rouge/verte/jaune/bleue

En mode TOP ou FASTEXT, ces dernières correspondent aux différents sujets de couleur.  
En mode LIST (LISTE), elles correspondent aux différents numéros de pages colorés.

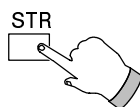

#### List store (mémoire de liste)

En mode LISTE, les quatre numéros de page peuvent être changés pour les positions de chaîne 1 – 25 seulement. Pour ce faire, appuyez sur l'une des touches de couleur et entrez le nouveau numéro de page.  
Pressez et maintenez enfoncée la touche **STR** jusqu'à ce que les numéros de page changent de couleur.

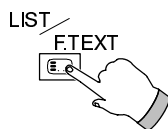

#### List/F.Text (List/TOP)

**En mode List/TOP**  
Appuyez pour passer du mode TOP au mode LIST et vice-versa.

**En mode List/Fastext**  
Appuyez pour passer du mode FASTEXT au mode LIST et vice-versa.  
En mode FASTEXT, quatre sujets de couleurs différentes apparaissent au bas de la page.  
Appuyez sur la couleur appropriée pour obtenir des informations supplémentaires sur l'un de ces sujets.

Il n'est pas possible de changer la position du programme en mode Flash Informations, Mise à jour ou Accès aux sous–pages.

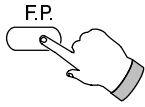

## Page préférée (FP)

Cette fonction permet de mémoriser une page et de la rappeler instantanément. Pour mettre la page en mémoire, le téléviseur doit être en mode LIST et la position de programme doit être comprise en 1 et 25. Appuyez sur la touche **BLEUE** pour sélectionner le numéro de page, puis appuyez sur la touche **STR**. Le numéro de page est alors mémorisé. Appuyez sur la touche **F.P** pour rappeler la page.

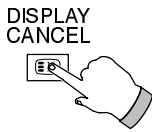

## Display Cancel (annulation de l'affichage)

Appuyez sur cette touche pour regarder la télévision tout en cherchant une page Télétex. Lorsque la page est trouvée, l'écran affichera le numéro de la page en haut à gauche. Appuyez de nouveau sur la touche pour visualiser la page. Appuyez sur **TV/TEXT** pour revenir en mode TV.

### Newsflash (Flash d'informations)

Lorsqu'une page de flash d'informations a été sélectionnée, appuyez sur cette touche pour regarder la télévision. Lorsque la mise à jour d'un flash d'informations sera captée, elle sera affichée à l'écran.

Appuyez à nouveau sur cette touche pour faire disparaître les mises à jour de flashes d'informations.

Appuyez sur **TV/TEXT** pour revenir en mode TV.

### Update (Mise à jour)

Appuyez sur cette touche pour visualiser la mise à jour d'informations sur certaines pages. Lorsqu'une mise à jour est captée, le numéro de page est affiché en haut de l'écran à gauche.

Appuyez à nouveau sur la touche pour visualiser la page.

Appuyez sur **TV/TEXT** pour revenir en mode TV.

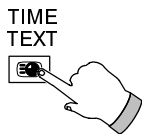

## Accès aux sous–pages

Lorsque les informations Télétex occupent plus d'une page, le système de changement automatique des sous–pages pourra mettre un certain temps avant d'atteindre la sous–page voulue. Il est possible d'entrer le numéro de sous–page souhaité et de continuer à regarder le programme normal jusqu'à ce que la sous–page correcte ait été trouvée.

Sélectionnez le numéro de page voulue à l'aide des touches 0 à 9.

Appuyez sur la touche **TIME TEXT**, \*\*\*\* s'affichera en haut à droite de l'écran.

Entrez le numéro de sous–page désiré avant que \*\*\*\* ne disparaisse. Pour sélectionner la page 6, entrez 0,0,0 et 6.

Si vous êtes en mode LIST, un "T" apparaîtra dans la fenêtre du bas.

Appuyez sur **DISPLAY CANCEL** (annulation de l'affichage) pour regarder une émission de télévision.

Lorsque la page est disponible, appuyez sur **DISPLAY CANCEL** pour visualiser la page.

Pour annuler la page, utilisez l'un des moyens suivants :

- Sélectionnez un nouveau numéro de page.
- Appuyez sur **TV/TEXT** pour revenir en mode TV.

## Index

### En mode TOP

Appuyez sur **INDEX** pour afficher l'INDEX PANASONIC

Poussez le **ROUGE/VERT** pour déplacer le curseur vers le HAUT/BAS.

Poussez le **JAUNE** pour aller à la page suivante.

Poussez le **BLEU** pour voir le sujet choisi.

Appuyez sur **INDEX** pour revenir à la page sélectionnée auparavant.

### En mode FASTEXT

Appuyez sur **INDEX** pour revenir sur l'index principal.



## Connexions Audio/Vidéo (AV)

### ■ Via les prises péritel AV1 et AV2

Appareils de lecture ou d'enregistrement (magnétoscope VHS ou S-VHS). (non fourni)

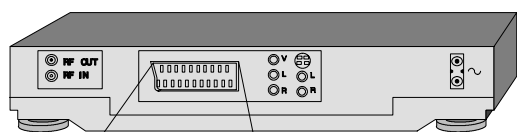

Prise 21 broches magnétoscope

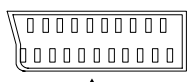

- Pour brancher un magnétoscope VHS, utilisez la prise à 21 broches AV1.
- Pour brancher un magnétoscope S-VHS, utilisez la prise à 21 broches S-VHS AV2.

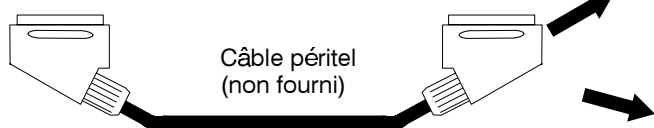

Câble péritel  
(non fourni)

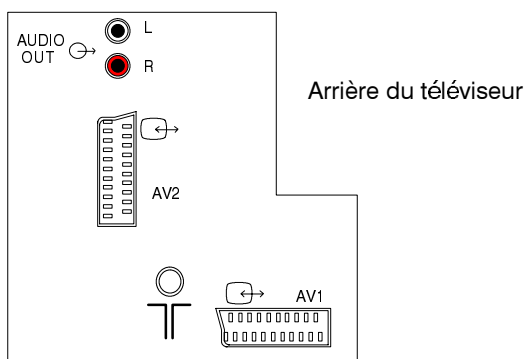

### ■ Via les prises avant Vidéo et Audio (RCA) AV3

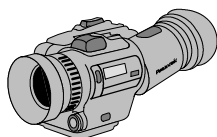

Magnétoscope ou caméra  
Equipement de lecture (VHS)  
(non fourni)

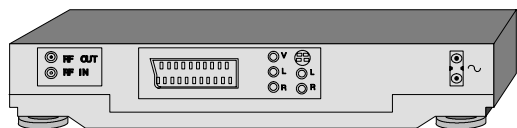

Avant du téléviseur

AV3 →

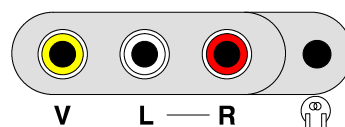

Câble vidéo  
RCA (non fourni)

2 x câbles audio  
RCA (non fourni)

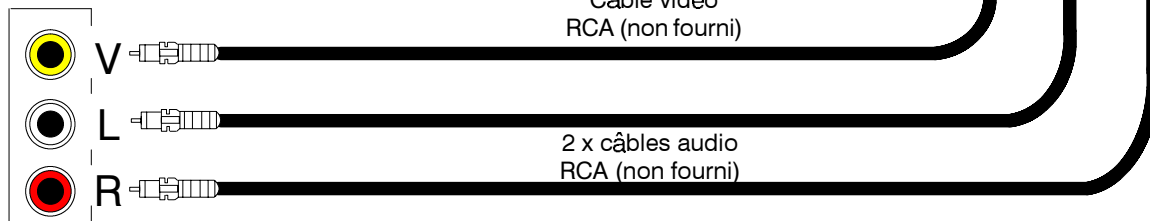

## Connexions Audio/Vidéo (AV)

### ■ Via les prises de sortie audio arrière AV2

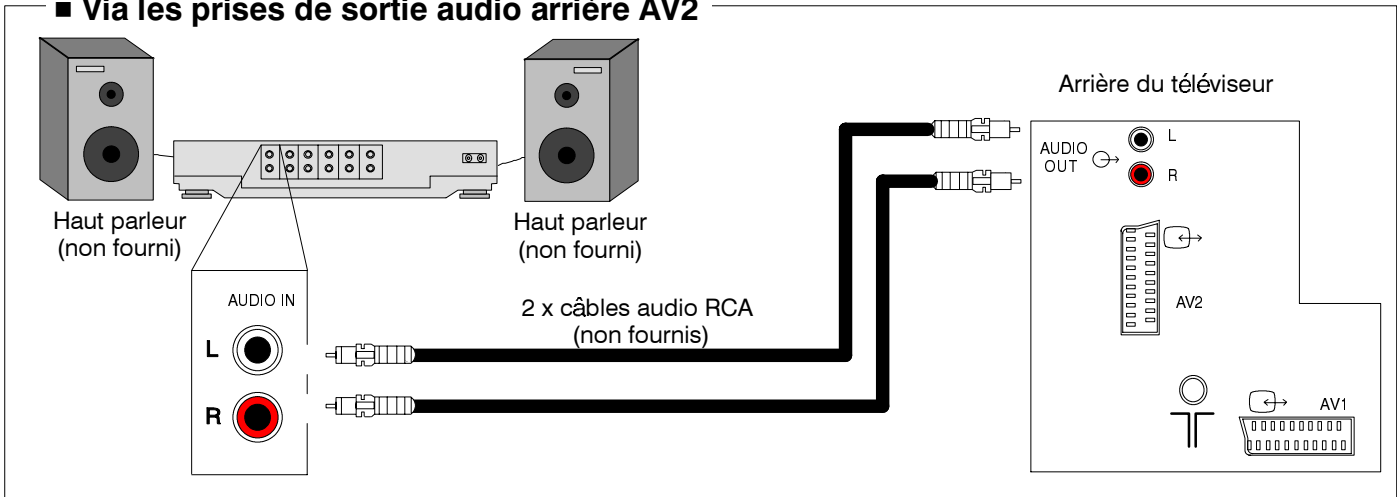

### ■ Connexion d'écouteurs stéréo

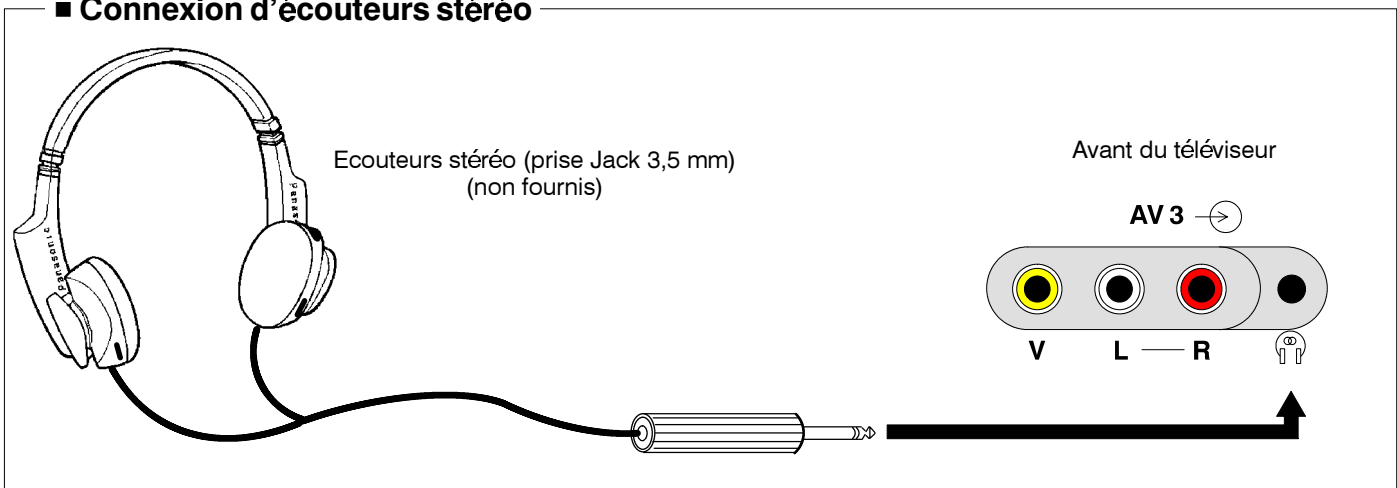

### ■ Brochage de la prise péritel

#### Spécifications de la prise péritel

Connecteur de masse	21	—	20	Entrée Vidéo
Sortie vidéo	19	—	18	Masse entrée vidéo
Masse sortie vidéo	17	—	16	Commutation rapide
Entrée rouge	15	—	14	Masse
Masse rouge	13	—	12	pas de connexion
Entrée vert	11	—	10	pas de connexion
Masse vert	9	—	8	Commutation lente
Entrée bleu	7	—	6	Entrée audio (G)
Masse bleu	5	—	4	Masse audio
Sortie Audio (G)	3	—	2	Entrée audio (D)
Sortie Audio (D)	1	—		

- Les différences entre les prises 21 broches AV2 et AV1 sont les suivantes :  
 BROCHE 7—pas de connexion      BROCHE 11—pas de connexion  
 BROCHE 15—Entrée chrom—S      BROCHE 16 — pas de connexion  
 BROCHE 20 — Entrée vidéo composite (S—Y)  
 Les broches 15 et 20 dépendent de la commutation S—VHS/VIDEO AV2.

- Les câbles représentés ne sont pas fournis avec le téléviseur.
- Ne pas brancher d'ordinateur muni d'une sortie TTL (5 V) à ce téléviseur.







